

B3
(Стандарт)

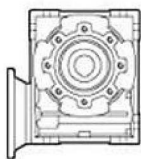

B8

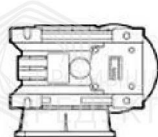

B6

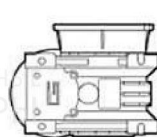

B7

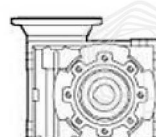

V5

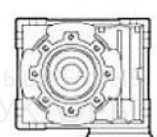

V6

Монтажные исполнения для одноступенчатых редукторов

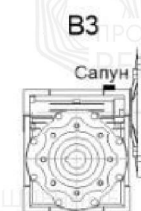

B3
ПР 430-4150

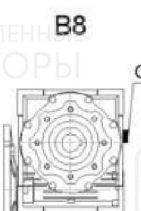

B8
ПР 430 (1)

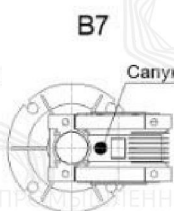

B7
ПР 430
ПР 490 (2)



B6
ПР 430-450
ПР 463 (3)

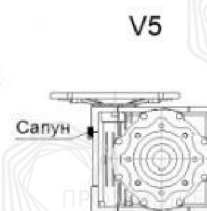

V5
ПР 430-490



V6
ПР 430-4150

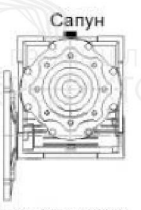

ПР 440-490

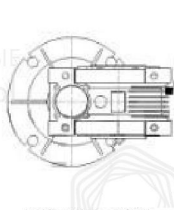

ПР 440-475

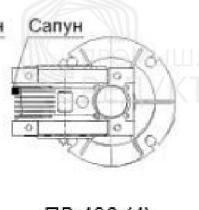

ПР 490 (4)

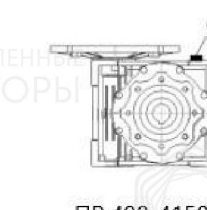

ПР 490-4150 (5)

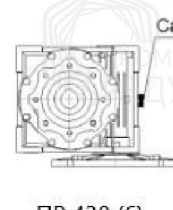

ПР 430 (6)

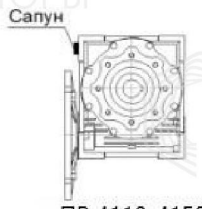

ПР 4110-4150



ПР 490-4150

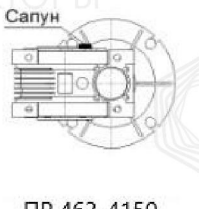

ПР 463-4150

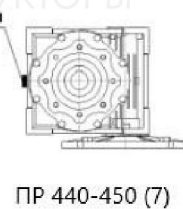

ПР 440-450 (7)

Места установки сапунов в зависимости от монтажного положения и габарита редуктора

- 1 - для ПР 430 монтажное положение не использовать, если нет места под установку сапуна
- 2 - для ПР 490 установить сапун, если отсутствует возможность установить в варианте ПР 490-4150 при установке бокового фланца FA2 см. таблицу "Объем заливаемого масла"
- 3 - для ПР 463 установить сапун, если отсутствует возможность установить в варианте ПР 463-4150 при установке бокового фланца FA1 см. таблицу "Объем заливаемого масла"
- 4 - для ПР 490 установить сапун при использовании бокового фланца FA1 см. таблицу "Объем заливаемого масла"
- 5 - для ПР 490 установить сапун при использовании входного фланца 80B14, 90B14, 80B5, 90B5
- 6 - для ПР 430 установить сапун, если отсутствует возможность установить в варианте ПР 430-4150 см. таблицу "Объем заливаемого масла"
- 7 - для ПР 440, ПР 450 установить сапун, если отсутствует возможность установить в варианте ПР 430-4150 см. таблицу "Объем заливаемого масла"

US2

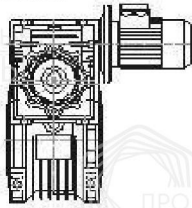

US1

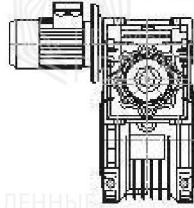

UB2

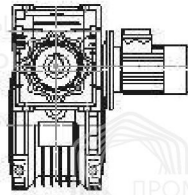

UB1

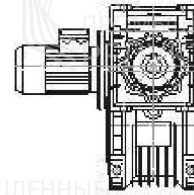

UV2

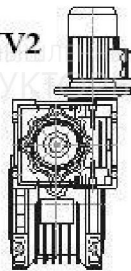

UV1

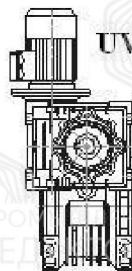

UC1

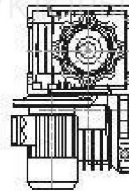

UC2

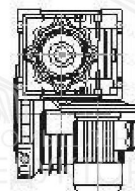

Монтажные исполнения для двухступенчатых редукторов

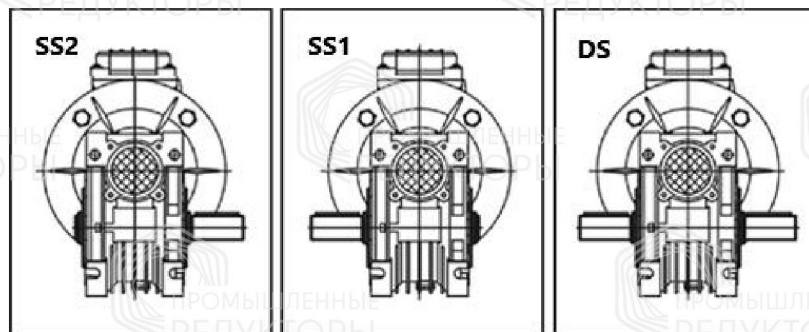

Исполнение выходных валов

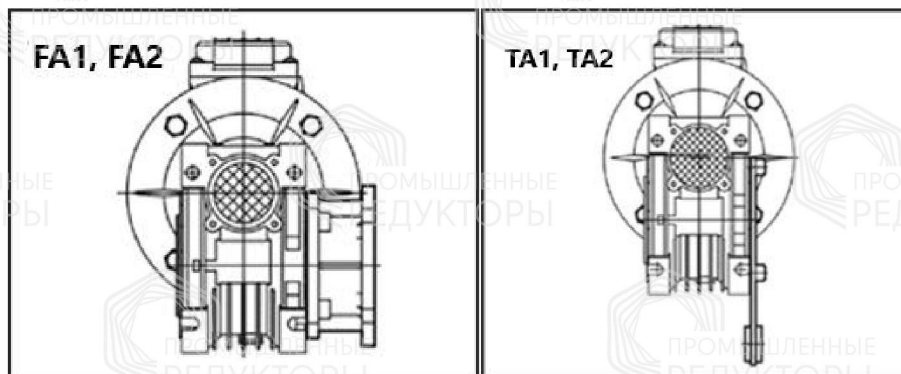

Исполнения с соединительным
фланцем на выходном валу

Исполнение с реактивной тягой